

Download

DXF 2D
- 6330.dxf

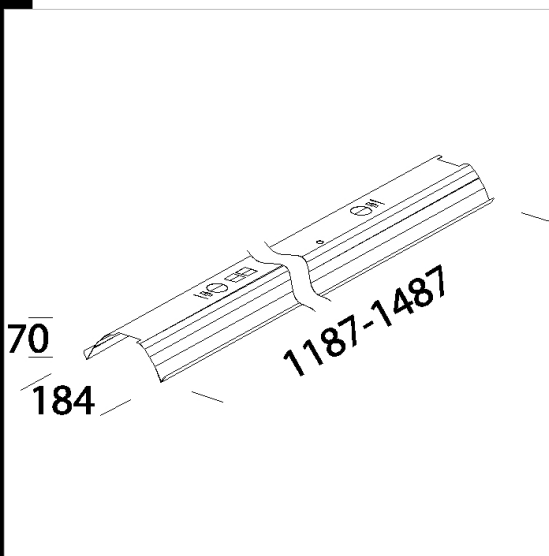

Codice	Kg	Lumen-K-CRI	WTot	Colore
237471-00	0.48	FL 1/2x49---	0 W	ALLUMINIO
237470-00	0.43	FL 1/2x54---	0 W	ALLUMINIO

Prodotti



- 6315 Elesystem T5



- 6305 Elesystem T5

Il flusso luminoso riportato indica il flusso uscente dall'apparecchio con una tolleranza di $\pm 10\%$ rispetto al valore indicato. I W tot sono la potenza totale assorbita dal sistema e non supera il 10% del valore indicato.