

Lux Rond 5

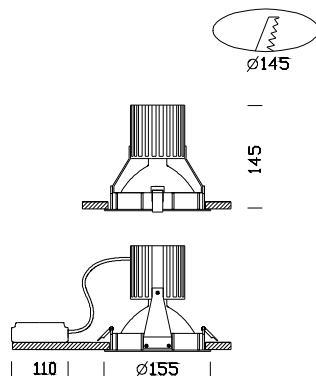

Código	Cableado	Kg	Color	Dimensiones	Lámparas
22174513-00	CELL	1.40	blanco	0x0x145 Ø155	CDM-T 70-G12-6600lm-3000K-Ra 1b

Cuerpo: de aluminio fundido a presión.

Barnizado: Mediante polvo con barniz epoxídico de poliéster resistente a los rayos UV.

Normativa: Fabricados en conformidad a las normas EN 60598-1-CEI 34.21, tienen el grado de protección según las normas EN 60529.