

Trimless 50 - A3

Cuerpo: de aluminio inyectado fundido a presión con focos ajustables y basculantes. Equipamiento: los focos incorporan fijaciones de soporte de acero zincado que aseguran una adherencia perfecta al falso techo de 12 mm a 25 mm de espesor. Reflector: de policarbonato metalizado de alto rendimiento. Normativa: Fabricados en conformidad a las normas EN 60598-1-CEI 34.21, tienen el grado de protección según las normas EN 60529. LED: Fuentes de luz de alta eficiencia (CRI 90). Factor de potencia: ≥ 0.95 . Clasificación riesgo fotobiológico: Grupo exento. Mantenimiento del flujo luminoso al 80%: 50.000h (L80B20). empotrado \varnothing 269x94mm

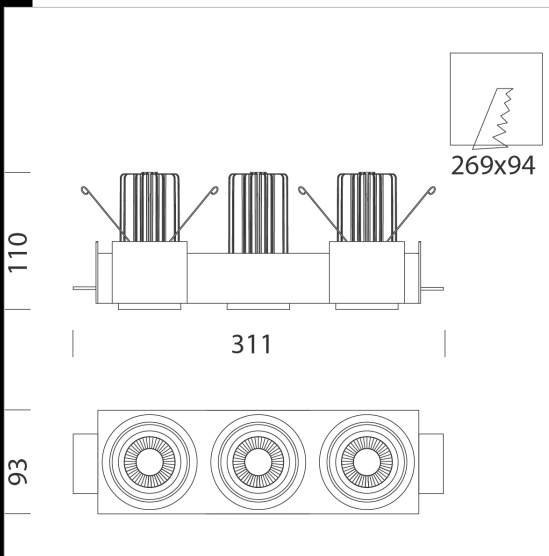

Code	Gear	Kg	Lumen Output-K-CRI	WTot	Colour
22105330-00	CLD	1,70	LED COB3x-505lm-3000K-15°-CRI 90	30 W	NEGRO
22105330-1241	CLD-D-D	1,70	LED COB3x-505lm-3000K-15°-CRI 90	30 W	NEGRO
22105331-00	CLD	1,70	LED COB3x-543lm-4000K-15°-CRI 90	30 W	NEGRO
22105331-1241	CLD-D-D	1,70	LED COB3x-543lm-4000K-15°-CRI 90	30 W	NEGRO
22105332-00	CLD	1,70	LED COB3x-479lm-3000K-25°-CRI 90	30 W	NEGRO
22105332-1241	CLD-D-D	1,70	LED COB3x-479lm-3000K-25°-CRI 90	30 W	NEGRO
22105333-00	CLD	1,70	LED COB3x-1005lm-4000K-25°-CRI 90	30 W	NEGRO
22105333-1241	CLD-D-D	1,70	LED COB3x-1005lm-4000K-25°-CRI 90	30 W	NEGRO
22105334-00	CLD	1,90	LED COB3x-975lm-3000K-40°-CRI 90	30 W	NEGRO
22105334-1241	CLD-D-D	1,70	LED COB3x-975lm-3000K-40°-CRI 90	30 W	NEGRO
22105335-00	CLD	1,90	LED COB3x-457lm-4000K-40°-CRI 90	30 W	NEGRO
22105335-1241	CLD-D-D	1,70	LED COB3x-457lm-4000K-40°-CRI 90	30 W	NEGRO

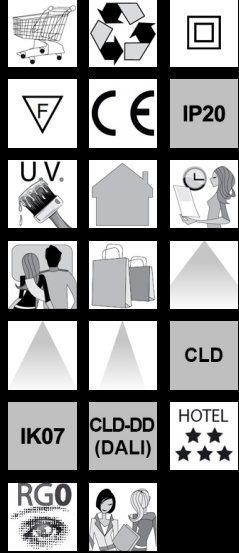

Download

DXF 2D
- trim50a3.dxf

Montaggi
- TRIMLESS A 50-70-111 rev5.pdf

The reported luminous flux is the flux emitted by the light source with a tolerance of $\pm 10\%$ compared to the indicated value. The W tot column indicates the total wattage absorbed by the system without exceeding 10% of the indicated