



Sevilla 3 - 220/240V

Corpo/Telaio: in alluminio stampato. Diffusore: In vetro temperato sp. 4mm resistente agli shock termici e agli urti. Dotazione: completo di staffa zincata e verniciata, con cavo elettrico L = 0,6m. LED: fattore di potenza: 0,9. Mantenimento del flusso luminoso al 80%: 50.000h (L80B20). Classificazione rischio fotobiologico: gruppo esente

Download

DXF 2D
- sevilla3.dxf

Montaggi
- sevilla123.pdf

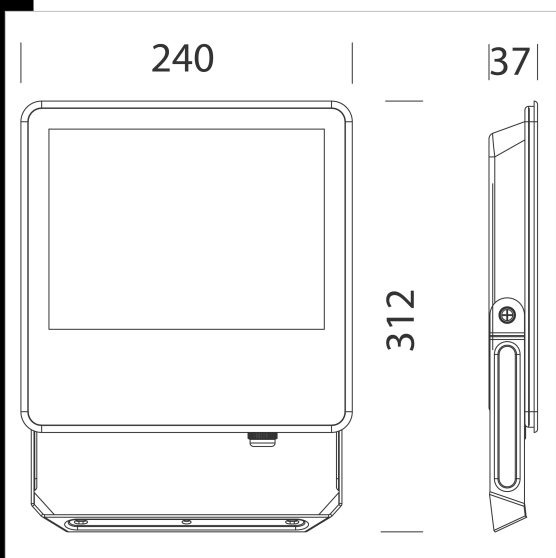

Codice	Cablaggio	Kg	Lumen Output-K-CRI	WTot	Colore
22413531-00	CLD	1.28	LED-9200-3000K-CRI 80	90 W	GRAFITE
22413532-00	CLD	1.29	LED-9900-4000K-CRI 80	90 W	GRAFITE
22413533-00	CLD	1.29	LED-9900-6500K-CRI 80	90 W	GRAFITE
22413531-19	CLD	1.28	LED-9200-3000K-CRI 80	90 W	GRAFITE
22413532-19	CLD	1.29	LED-9900-4000K-CRI 80	90 W	GRAFITE
22413533-19	CLD	1.29	LED-9900-6500K-CRI 80	90 W	GRAFITE

Il flusso luminoso riportato indica il flusso uscente dall'apparecchio con una tolleranza di $\pm 10\%$ rispetto al valore indicato. I W tot sono la potenza totale assorbita dal sistema e non supera il 10% del valore indicato.